

FÜHRUNGSBAHNABSTREIFER

WAY WIPERS

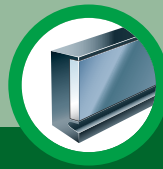



STANDARD-ABSTREIFER SERIE FBA-V UND FBA-E

STANDARD WIPER SERIES FBA-V AND FBA-E

Technische Details

Unterschiedliche Einbauhöhe

Individuell nach Ihren Vorgaben.

Aufbau

Stahlblech mit aufvulkanisiertem synthetischen Kautschuk. NBR, FPM/VITON®

Maßhaltig

Sehr hohe Form- und Maßgenauigkeit sichern ein hervorragendes Abstreifergebnis. Die Herstellung erfolgt in Formwerkzeugen. Garantierte Wiederholgenauigkeit bei Nachbestellung.

Lippe

Werkstoff: Synthetischer Kautschuk

- Hervorragende mechanische Eigenschaften
- Hohe Abriebfestigkeit
- Kurzfristige Temperaturbeständigkeit 140 °C
- Dauertemperaturbeständigkeit 100 °C
- Bedingt beständig gegen Säuren, Laugen und Benzin
- Beständig gegen Mineralöle und Kühlmittel
- Hervorragende Hydrolysebeständigkeit
- Ausgezeichnete Resistenz gegen Mikroorganismen
- Korrosionsschutz

Spezielle Einsatzgebiete

FBA-V 28: Kompakter Abstreifer, für extrem grobe oder unebene Flächen.

FBA-V W: Besonders flexibler Abstreifer, entwickelt für extrem unebene Flächen.

FBA-V KO: Abstreifer mit hoher Vorspannung bei minimalem Überstand.

FBA-V flex: Hochflexibler Abstreifer mit einem Ausgleichsbereich bis 4 mm. Optional mit CrNi-Schutz (FBA-V flex P).

FBA-V mini: Abstreifer mit besonders kleinen Abmessungen für beengte Platzverhältnisse.

Lieferform

- Standardabstreifer ab Lager lieferbar
- Montagefertig konfektionierte Abstreifer nach Ihren Vorgaben (Zeichnungen, Skizze)
- Lieferbar kurzfristig nach Vereinbarung

Technical details

Different heights

Individual according to your instructions.

Design

Synthetic rubber vulcanised on a steel plate. NBR, FPM/VITON®

Dimensional accuracy

Very good shape and dimensional accuracy ensures excellent wiping results. Manufactured in moulds. Guaranteed precision of follow-up orders.

Wiper lip

Material: Synthetic rubber

- Excellent mechanical properties
- Highly resistant to abrasion
- Can withstand a short-term temperature of 140 °C
- Can withstand a constant temperature of 100 °C
- Limited resistance to acids, alkaline solutions and petrol
- Resistant to mineral oils and coolants
- Excellent resistance to hydrolysis
- Excellent resistance to microorganisms
- corrosion protection

Specialised use

FBA-V 28: Compact wiper especially for extremely rough or uneven surfaces.

FBA-V W: Particularly flexible wiper, developed for extremely uneven surfaces.

FBA-V KO: Wiper with high preload and minimum loss of stroke.

FBA-V flex: Very flexible wiper with compensation-area up to 4 mm. Optional with CrNi protection (FBA-V flex P).

FBA-V mini: A small wiper for the use in tight locations.

Forms of supply

- Standard wipers on stock
- Ready to be mounted, according to your instructions (drawings or sketch)
- By agreement, available at short notice

FBA-V 14

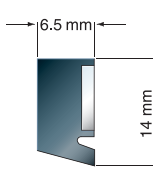

Länge/Length:
500 mm

FBA-V 18

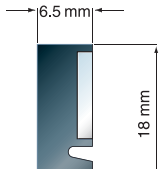

Länge/Length:
500 mm

FBA-V 25



Länge/Length:
500 mm

Abstreifer entspannt gezeichnet
Vorspannung: 0,5 - 1,0 mm

Wipers shown in relaxed position
Preload: 0.5 - 1.0 mm

Winkelstücke
von hoher Qualität
High-quality angle
sections

FBA-V 14/18/25 90°

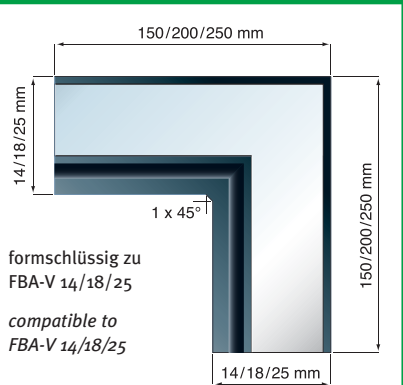

formschlüssig zu
FBA-V 14/18/25

compatible to
FBA-V 14/18/25

Länge/Length: 150/200/250 mm

Für höchste Ansprüche

Dauertemperaturbeständigkeit bis zu 200 °C, Säurebeständigkeit und bei erhöhter Kühlmittelaggressivität empfehlen wir den Einsatz von Spezialwerkstoffen, wie z. B. FPM/VITON®.

Highest quality

Resistance to a constant temperature up to 200°C, resistance to acid, and when there is an increased risk of corrosion caused by coolants, we recommend the use of special materials, e.g. FPM/VITON®.

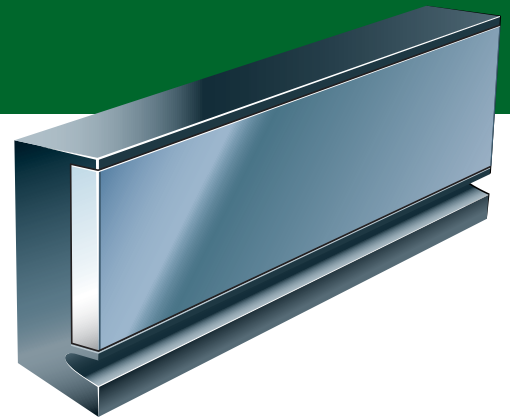

Abstreifer entspannt gezeichnet
Vorspannung: 1,0 - 3,0 mm

Wipers shown in relaxed position
Preload: 1.0 - 3.0 mm

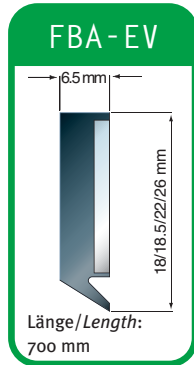
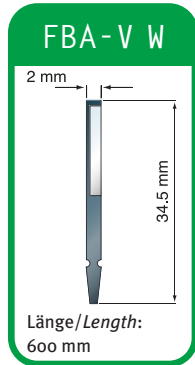
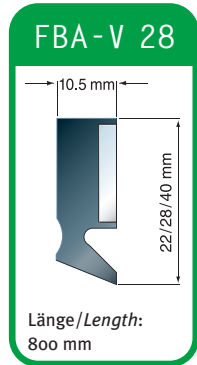

Abstreifer entspannt gezeichnet
Vorspannung: 0,5 - 1,0 mm

Wipers shown in relaxed position
Preload: 0.5 - 1.0 mm

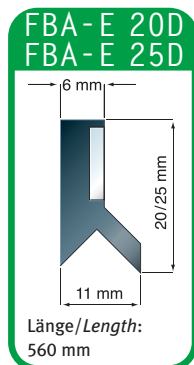
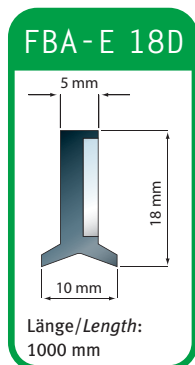
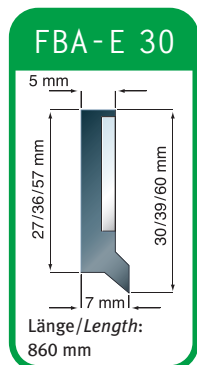
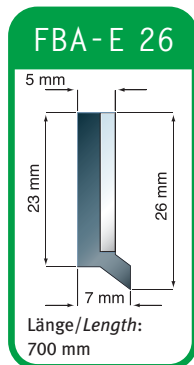
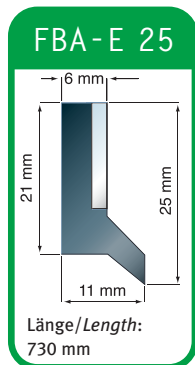
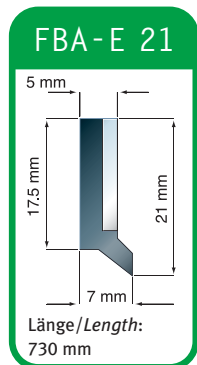
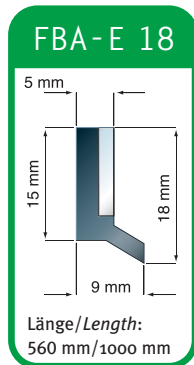
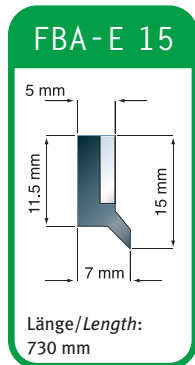
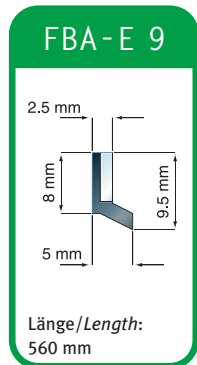

Abstreifer entspannt gezeichnet
Vorspannung: 0,5 - 4,0 mm

Wipers shown in relaxed position
Preload: 0.5 - 4.0 mm

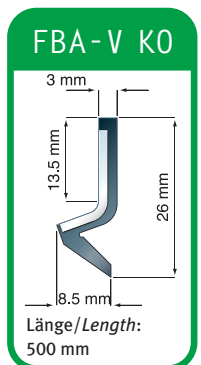
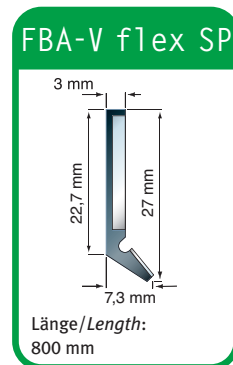
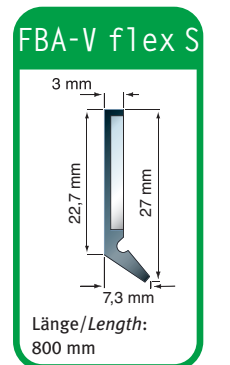
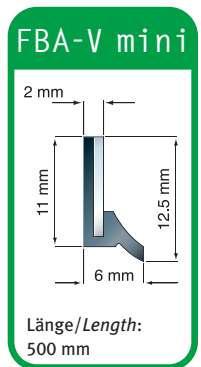
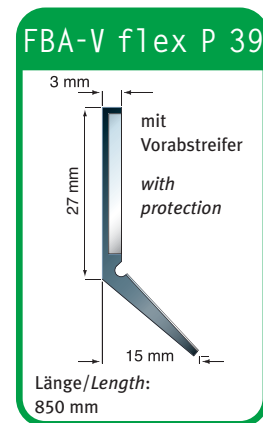
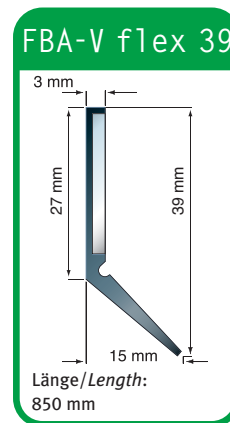
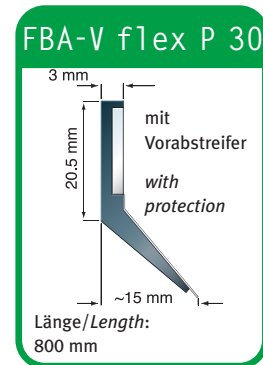
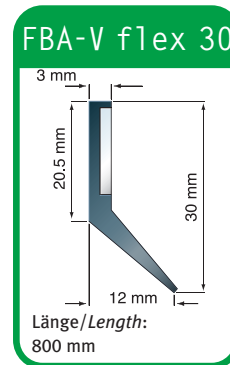

Alle FBA-V/-E auch als Vollgummiprofil ohne Metalleinlage lieferbar
All FBA-V/-E also available in solid rubber without metal inlay



FORMABSTREIFER MIT INTEGRIERTER FÜHRUNGSBAHN

WAY WIPERS WITH INTEGRATED SLIDEWAY



Technische Details:

- Formabstreifer für konventionelle Führungsbahn
- Formabstreifer mit integrierter Linearführungsbahn
- Linearführungsbahnabstreifer

Aufbau

Trägerblech mit aufvulkanisiertem synthetischen Kautschuk.

Maßhaltig

Sehr hohe Form- und Maßgenauigkeit sichern ein hervorragendes Abstreifergebnis. Die Herstellung erfolgt in Formwerkzeugen. Garantierte Wiederholgenauigkeit bei Nachbestellung.

Lippe – Werkstoff: Synthetischer Kautschuk

- Hervorragende mechanische Eigenschaften
- Hohe Abriebfestigkeit
- Kurzfristige Temperaturbeständigkeit 140 °C
- Dauertemperaturbeständigkeit 100 °C
- Bedingt beständig gegen Säuren, Laugen und Benzin
- Beständig gegen Mineralöle und Kühlmittel
- Hervorragende Hydrolysebeständigkeit
- Ausgezeichnete Resistenz gegen Mikroorganismen

Lieferform

- Montagefertige Abstreifer nach Ihren Vorgaben (Zeichnungen, Skizze).
- Lieferbar kurzfristig nach Vereinbarung, auf Wunsch verpackt, mit Etikett und Zubehör (z. B. Schrauben)

Besondere Abstreifer

- Hydrostatische oder selbstschmierende Abstreifer
- Abstreifer Sonderausführungen als Patentecken
- Federblechabstreifer



Patentecken / flexible corner



LINEARFÜHRUNGSBAHNABSTREIFER

LINEAR SLIDEWAY WIPERS

Technical details:

- Way wipers for conventional slideway
- Way wipers with integrated linear slideway
- Linear slideway wipers

Design

Synthetic rubber vulcanised on a carrier plate.

Dimensional accuracy

High moulding and dimensional accuracy ensure excellent wiping results. Manufactured in moulds. Guaranteed precision of repeat orders.

Wiper lip – Material: Synthetic rubber

- Excellent mechanical properties
- Highly resistant to abrasion
- Can withstand a short-term temperature of 140 °C
- Can withstand a constant temperature of 100 °C
- Limited resistance to acids, alkaline solutions and petrol
- Resistant to mineral oils and coolants
- Excellent resistance to hydrolysis
- Excellent resistance to microorganisms

Forms of supply

- Ready to be mounted, according to your instructions (drawings or sketch)
- Available for prompt delivery (by agreement). Shipment is possible including a special package, label and accessories such as screws

Special way wipers

- Hydrostatic or self-lubricating way wipers
- Wipers with special corners
- Spring steel way wipers



Federblechabstreifer /
Spring steel way wipers



Hydrostatische oder selbstschmierende Abstreifer /
Hydrostatic or self-lubricating way wipers

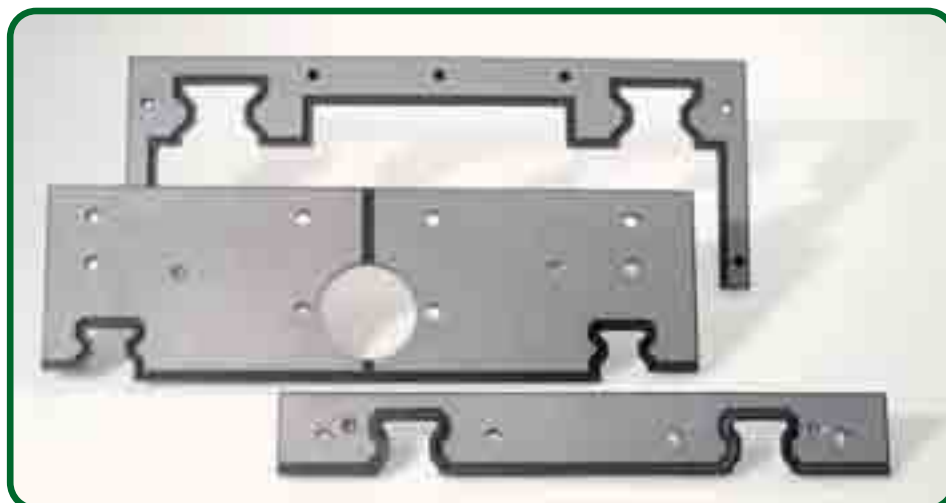

Für höchste Ansprüche

Dauertemperaturbeständigkeit bis zu 200 °C, Säurebeständigkeit und bei erhöhter Kühlmittelaggressivität empfehlen wir den Einsatz von Spezialwerkstoffen, wie z. B. FPM/VITON®. Spezielle Patentecken und Winkelstücke auch mit Sonderlippen.

Highest quality

Resistance to a constant temperature up to 200°C, resistance to acid, and when there is an increased risk of corrosion caused by coolants, we recommend the use of special materials, e.g. FPM/VITON®. Special corner wipers and angled wipers with special wiper lip.

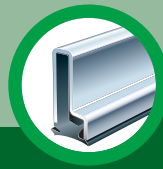

STANDARD-ABSTREIFER SERIE FBA

STANDARD WIPER SERIES FBA

Technische Details

Abstreiferlippen

- Leicht auswechselbar
- 90° Winkelstücke
Ohne Gehrungsschnitt und Verklebung

Befestigung

Keine Langlöcher für eventuelle Nachstellung erforderlich.
Schraubenkopf versenkbar.

Rückwärtige Abdichtung

Verhindert Kühlmittelhinterspülung.

CrNi-Stahlträger (Edelstahl)

Hohe Formstabilität und mechanische Belastbarkeit.

Lippe

Werkstoff: Polyurethan

- Hervorragende mechanische Eigenschaften
- Hohe Abriebfestigkeit
- Kurzfristige Temperaturbeständigkeit -20 °C – 130 °C
- Dauertemperaturbeständigkeit 90 °C
- Bedingt beständig gegen Säuren, Laugen und Benzin
- Beständig gegen Mineralöle und Kühlmittel
- Hervorragende Hydrolysebeständigkeit
- Ausgezeichnete Resistenz gegen Mikroorganismen

Lieferform

- Standardabstreifer ab Lager lieferbar
Länge: 500 mm/1.000 mm
Längen bis max. 3.000 mm auf Anfrage
- Montagefertig konfektionierte Abstreifer nach Ihren Vorgaben (Zeichnungen, Skizze)
- Lieferbar kurzfristig nach Vereinbarung

Technical details

Wiper lip

- Easy to replace
- 90° angle piece with 45° chamfer
Without parting line and glueing

Mounting

No slotted holes for readjustment necessary. Screw (head) sinkable.

Sealing on the backside

Avoids penetration of coolant.

Stainless steel

High stability and mechanical loading capacity.

Wiper lip

Material: Polyurethane

- Excellent mechanical properties
- Highly resistant to abrasion
- Can withstand a short-term temperature of -20 °C – 130 °C
- Can withstand a constant temperature of 90 °C
- Limited resistance to acids, alkaline solutions and petrol
- Resistant to mineral oils and coolants
- Excellent resistance to hydrolysis
- Excellent resistance to microorganisms

Forms of supply

- Standard wipers on stock
Lengths of: 500 mm/1,000 mm
Lengths of max. 3,000 mm on request
- Ready to be mounted, according to your instructions (drawings or sketch)
- By agreement, available at short notice

Abstreifer entspannt gezeichnet
Vorspannung: 0,5 - 1,0 mm

Wipers shown in relaxed position
Preload: 0.5 - 1.0 mm

FBA 14

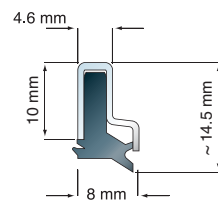

Länge/Length: 500 mm/1000 mm

FBA 18

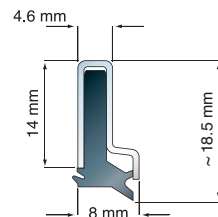

Länge/Length: 500 mm/1000 mm

FBA 25

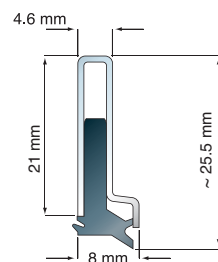

Länge/Length: 500 mm/1000 mm

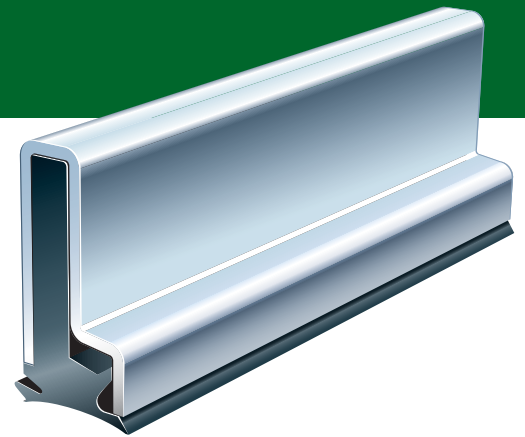

FBA-P 14/18/25

Bauhöhe/Height: 14/18/25 mm

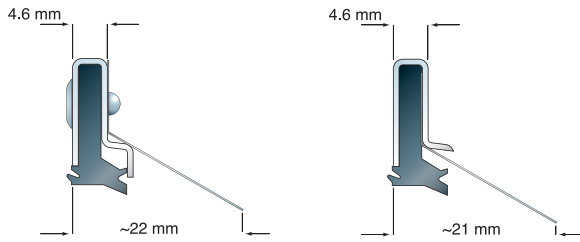

Mit Vorabstreifer, genietet oder gesteckt.
With protection, riveted or stuck together.
Länge/Length: 500 mm/1000 mm

Aluminium

Aluminium

FBA-U 18/25

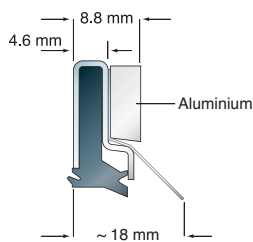

Mit Vorabstreifer.
With protection.
Länge/Length: 500 mm

E-BAS 18/25

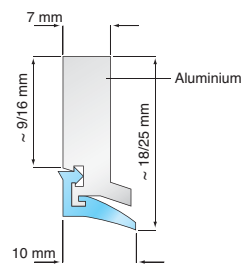

Länge/Length: 1000 mm

E-BA 18/25

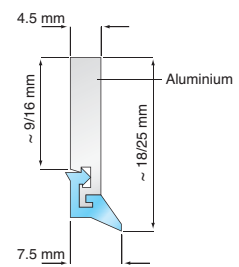

Länge/Length: 1000 mm

Vorteil
Viele Variationen
möglich

Advantage
Many variations
possible



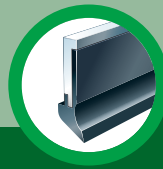

STANDARD-ABSTREIFER SERIE TSA

STANDARD WIPER SERIES TSA

Technische Details

Aufbau

Stahlprofil mit aufvulkanisiertem synthetischen Kautschuk.

Befestigung

Verschraubt oder geschweißt möglich.

Einbaulagen

TSA-Abstreifer können sowohl liegend (für Teleskopabdeckungen) als auch stehend (für Führungsbahnen) eingebaut werden.

Lippe

Werkstoff: Synthetischer Kautschuk

- Hervorragende mechanische Eigenschaften
- Hohe Abriebfestigkeit
- Kurzfristige Temperaturbeständigkeit 140 °C
- Dauertemperaturbeständigkeit 100 °C
- Bedingt beständig gegen Säuren, Laugen und Benzin
- Beständig gegen Mineralöle und Kühlmittel
- Hervorragende Hydrolysebeständigkeit
- Ausgezeichnete Resistenz gegen Mikroorganismen

Lieferform

- Standardabstreifer ab Lager lieferbar
Länge: 500 mm/1.000 mm
- Montagefertig konfektionierte Abstreifer nach Ihren Vorgaben (Zeichnungen, Skizze)
- Lieferbar kurzfristig nach Vereinbarung

Technical details

Design

Synthetic rubber vulcanised on a steel profile.

Mounting

Screwed or welded.

Mounting position

TSA wipers can be fitted horizontally (for telescopic steel covers) or vertically (for slideways).

Wiper lip

Material: Synthetic rubber

- Excellent mechanical properties
- Highly resistant to abrasion
- Can withstand a short-term temperature of 140 °C
- Can withstand a constant temperature of 100 °C
- Limited resistance to acids, alkaline solutions and petrol
- Resistant to mineral oils and coolants
- Excellent resistance to hydrolysis
- Excellent resistance to microorganisms

Forms of supply

- Standard wipers ex stock
Lengths of 500 mm/1,000 mm
- Ready to be mounted, according to your instructions (drawings or sketch)
- By agreement, available at short notice

Abstreifer entspannt gezeichnet
Vorspannung: 0,5 - 1,0 mm

Wipers shown in relaxed position
Preload: 0.5 - 1.0 mm

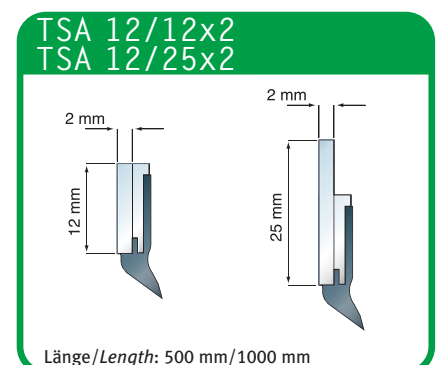
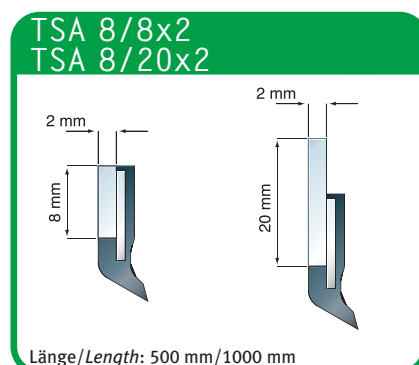
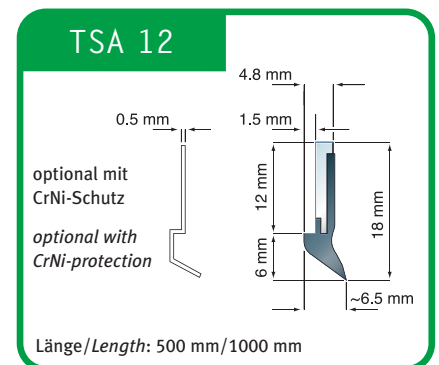
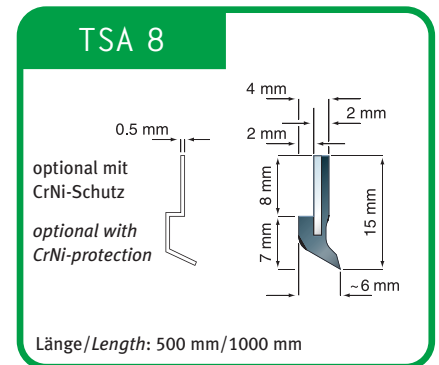

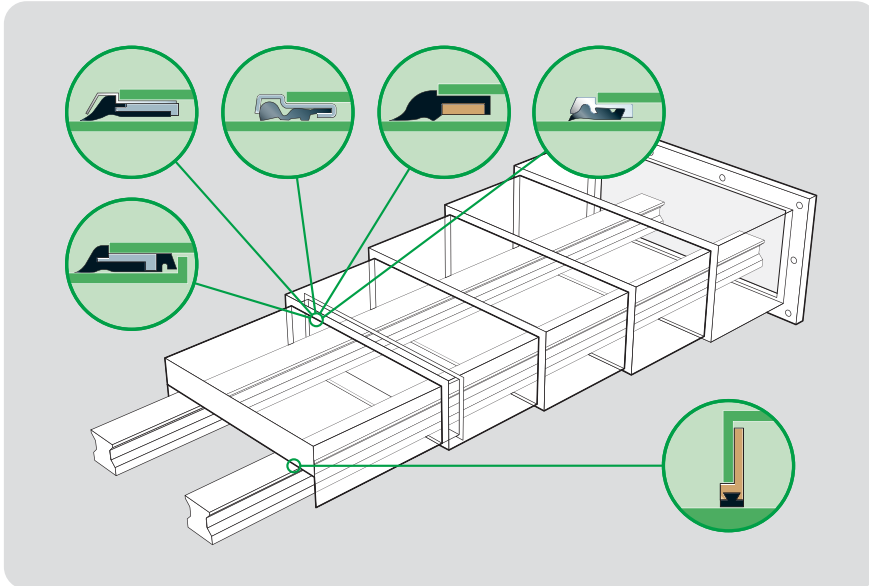
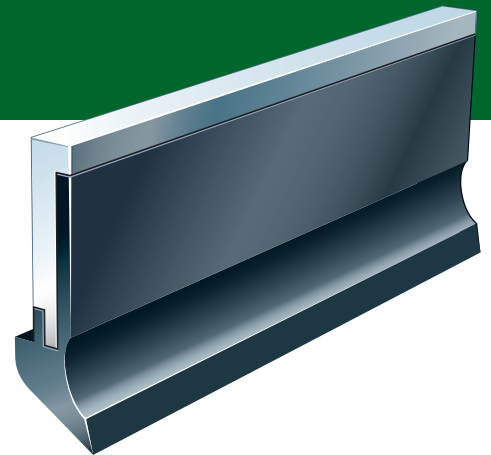

TSA 12 D mit Dämpfer
with Damper

optional mit CrNi-Schutz
optional with CrNi-protection

Länge/Length: 500 mm

TSA 12 DD mit Dämpfer
with Damper

optional mit CrNi-Schutz
optional with CrNi-protection

Länge/Length: 500 mm

TSA-GL

Messing Brass

Länge/Length: 500 mm





STANDARD-ABSTREIFER SERIE E2 / E3 UND E 2DD / E 3DD
FÜR TELESKOP-STAHLABDECKUNGEN UND MODULARE SYSTEME

STANDARD WIPER SERIES E2 / E3 AND E 2DD / E 3DD
FOR TELESCOPIC STEEL COVERS AND MODULAR SYSTEMS

Technische Details

Abstreiferlippen
Leicht auswechselbar.

Einsatzgebiete

- Teleskopabdeckungen
- Modulare Systeme
- Führungen

Befestigung

- Punktschweißbar, schraubbar

Austauschbarkeit

Mit den meisten handelsüblichen Systemen möglich.

Lippe

Werkstoff: Polyurethan

- Hervorragende mechanische Eigenschaften
- Hohe Abriebfestigkeit
- Kurzfristige Temperaturbeständigkeit 130 °C
- Dauertemperaturbeständigkeit 90 °C
- Bedingt beständig gegen Säuren, Laugen und Benzin
- Beständig gegen Mineralöle und Kühlmittel
- Hervorragende Hydrolysebeständigkeit
- Ausgezeichnete Resistenz gegen Mikroorganismen

Lieferform

- Stahlträger, Länge: 1.000 mm
- Abstreiferlippe, Länge ab 1.000 mm bis 50.000 mm
- Lieferbar ab Lager

Für höchste Ansprüche

Für die Abstreiferlippe stehen spezielle Werkstoffe zur Verfügung, z. B. Trockenlauf geeignet.

Highest quality

For the wiper lip several materials are available, e.g. suitable for unlubricated operation.

Technical Details

Wiper lip
Easy to replace.

Areas of use

- Telescopic covers
- Modular systems
- Guides

Mounting

- Spot welded, screwed

Interchangeability

Possible with most common systems.

Wiper lip

Material: Polyurethane

- Excellent mechanical properties
- Highly resistant to abrasion
- Can withstand a short-term temperature of 130 °C
- Can withstand a constant temperature of 90 °C
- Limited resistance to acids, alkaline solutions and petrol
- Resistant to mineral oils and coolants
- Excellent resistance to hydrolysis
- Excellent resistance to microorganisms

Forms of supply

- Steel profile, Lengths of 1,000 mm
- Wiper lip, Length of 1,000 mm until 50,000 mm
- Ex stock

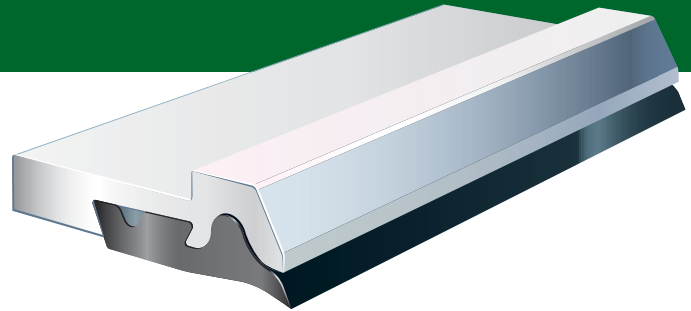

Abstreifer eingebaut gezeichnet.
Wipers shown in mounted position.

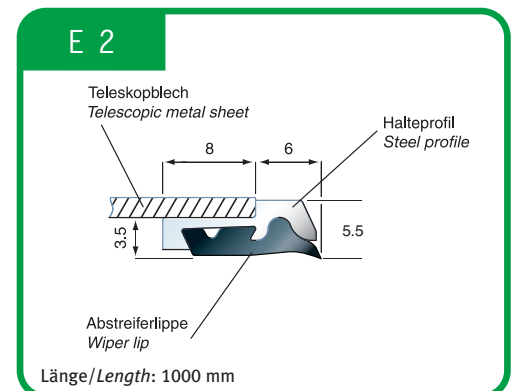
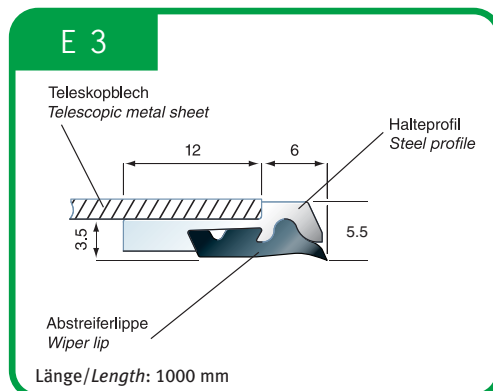
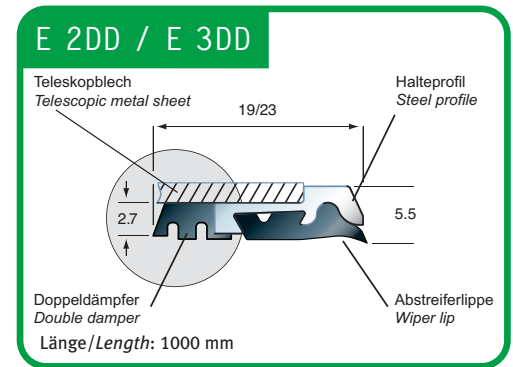



STANDARD-ABSTREIFER SERIE TSA-E, TSA-M UND TSA-MZ

STANDARD WIPER SERIES TSA-E, TSA-M AND TSA-MZ

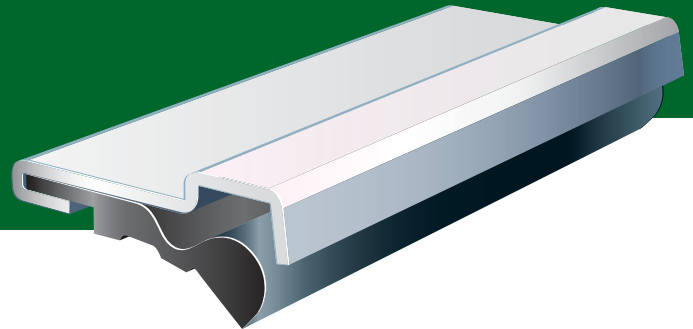

Technische Details

Abstreiferlippen

Leicht auswechselbar.

Befestigung

- TSA-E geschweißt oder genietet
- TSA-M geschraubt oder genietet möglich

Austauschbarkeit

Mit den meisten handelsüblichen Systemen möglich.

Lippe

Werkstoff: Polyurethan

- Hervorragende mechanische Eigenschaften
- Hohe Abriebfestigkeit
- Kurzfristige Temperaturbeständigkeit 130 °C
- Dauertemperaturbeständigkeit 90 °C
- Bedingt beständig gegen Säuren, Laugen und Benzin
- Beständig gegen Mineralöle und Kühlmittel
- Hervorragende Hydrolysebeständigkeit
- Ausgezeichnete Resistenz gegen Mikroorganismen

Lieferform

- Stahlträger/Messinghalter, Länge: 1.000 mm/3.000 mm
- Abstreiferlippe, Länge ab 1.000 mm bis 50.000 mm (endlos)
- Lieferbar ab Lager

Technical Details

Wiper lip

Easy to replace.

Mounting

- TSA-E welded or riveted
- TSA-M screwed or riveted

Interchangeability

Possible with most common systems.

Wiper lip

Material: Polyurethane

- Excellent mechanical properties
- Can withstand a short-term temperature of 130 °C
- Can withstand a constant temperature of 90 °C
- Limited resistance to acids, alkaline solutions and petrol
- Resistant to mineral oils and coolants
- Excellent resistance to hydrolysis
- Excellent resistance to microorganisms

Forms of supply

- Steel profile/brass case, Lengths of 1,000 mm/3,000 mm
- Wiper lips, Length of 1,000 mm until 50,000 mm (endless)
- On stock for delivery

Abstreifer entspannt gezeichnet
Vorspannung: 0,5 - 1,0 mm

Wipers shown in relaxed position
Preload: 0.5 - 1.0 mm

TSA-E 8

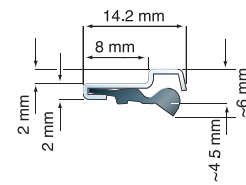

Länge/Length: 1000 mm/3000 mm

TSA-E 12

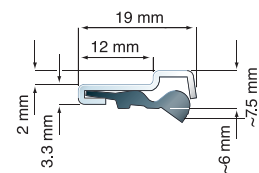

Länge/Length: 1000 mm/3000 mm

TSA-MZ

Messing 8 x 3 mm
Brass 8 x 3 mm

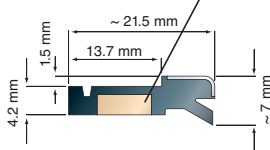

Länge/Length: 1000 mm

TSA-M 16

Messing 8 x 2 mm
Brass 8 x 2 mm

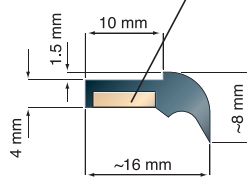

Länge/Length: 1000 mm/3000 mm

TSA-M 19

Messing 8 x 3 mm
Brass 8 x 3 mm

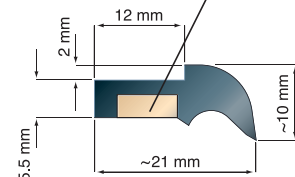

Länge/Length: 1000 mm/3000 mm

FÜHRUNGSBAHNABSTREIFER IM ÜBERBLICK

WAY WIPERS AT A GLANCE

Typ / Typ	FBA-V	FBA-E	FBA	TSA/ TSA-D	E 2/E 3	EL 2/EL 3	G 2/G 3	TSA-E	TSA-M	TSA-GL TSA-MZ
Werkstoff Trägerprofil standard <i>Material of casing standard</i>	St optional	St CrNi/ALU	CrNi	St	St	St	St	St	Ms Brass	Ms Brass
Werkstoff Abstreiferlippe <i>Material of wiper lip</i>	NBR FPM*	NBR FPM*	PU	NBR FPM*	PU	PU	PU	PU	PU	NBR FPM*
Abstreiferlippe auswechselbar <i>Replaceable wiper lip</i>	-	-	✓	-	✓	✓	✓	✓	✓	-
Abstreiferlippe als 90° Ecken aus Formteil <i>Wiper lip for 90° angles piece</i>	✓	-	✓	-	-	-	-	-	-	-
Empfohlene Vorspannung <i>Recommended preload</i>	0.5-1.0 0.5-3.0	0.5-4.0 0.5-1.0	0.5-1.0	1.0	1.0	0.5-2.0	0.5-2.0	1.0	1.0	1.0
Kurzfristige Temperaturbeständigkeit (°C) <i>Can withstand a short-term temperature of (°C)</i>	140 215	140 215	130	140 215	130	130	130	130	130	140 215
Dauertemperaturbeständigkeit (°C) <i>Can withstand a constant temperature of (°C)</i>	100 200	100 200	90	100 200	90	90	90	90	90	100 200
Säuren-, Laugen-, Benzinbeständigkeit <i>Resistance to acid, alkaline solutions and petrol</i>	● ●	● ●	● ●	● ●	● ●	● ●	● ●	● ●	● ●	● ●
Mineralöl-, Kühlmittel-, Wasserbeständigkeit <i>Resistance to mineral oil, coolants and water</i>	● ●	● ●	● ●	● ●	● ●	● ●	● ●	● ●	● ●	● ●
Mikrobenschutz <i>Microbial protection</i>	✓	✓	✓	✓	✓	✓	✓	✓	✓	✓
Abriebbeständigkeit <i>Resistance to abrasion</i>	● ●	● ●	● ●	● ●	● ●	● ●	● ●	● ●	● ●	● ●
Nach Kundenwunsch <i>Customer profiled</i>	✓	✓	✓	✓	✓	✓	✓	✓	✓	✓
Nach Kundenvorgaben <i>According to customer specifications</i>	✓	✓	✓	✓	✓	✓	✓	✓	✓	✓

● = exzellent ● = excellent PU = Polyurethan NBR & FPM = Synthetischer Kautschuk CrNi = Rostfreier Stahl MS = Messing St = Baustahl
 ● = sehr gut ● = very good Polyurethane Synthetic rubber Stainless steel Brass Structural steel
 ● = gut ● = good * VITON®

Abstreifer in verschiedenen Shore-Härten verfügbar.
 Way wipers available in different shore hardness.

Technische Änderungen vorbehalten.
 Technical specifications are subject to change.

WEITERES LIEFERPROGRAMM

FURTHER PRODUCTS



Alu-Gliederschürzen
Alu Apron Link Covers



Stahlabdeckungen
steel Covers



Rolloabdeckungen
Roll Away Covers



Bälge
Bellows

Unsere Vertretung berät Sie gerne.
 For advice and further information contact our representative.

Führungsbahnabstreifer sind individuell zum Schutz für Mensch und Maschine konstruiert und können beinahe grenzenlos ihre Anwendung finden. Führungsbahnabstreifer sind auf eine optimale Lebensdauer ausgelegt und unterliegen durch ihre Beschaffenheit im dynamischen Einsatz einem einsatzbedingten Verschleiß.

Wipers are individually designed to protect people and machines. Their possible applications are almost unlimited. Wipers are designed for optimum service life and due to their material structure they are subject to wear in dynamic use.

